



Neotherm

THE FLOW OF ENERGY

Wingo EC lufttæpper

Neotherm Wingo Smart



Neotherm Wingo EC lufttæpper

Beskrivelse

Wingo varmlufttæpper leveres med en effektiv varmeveksler hvor ydelserne er lagt ud efter et temperatursæt på 60/40 ind 20` C

Alle Wingo modeller leveres med EC energibesparende motorer, som reducerer strømforbruget med op til 40%, i.f.t . lufttæpper med AC motorer.

Varmlufttæppets funktion

Det primære formål er at holde koldluft ude så unødige varmespild undgås samt minimere træk fra dørpartier.

Om sommeren kan lufttæppet bruges modsat til at holde den varme luft ude.

Om vinteren stilles udblæsningslamellerne 10 - 15°grader udad.

Om sommeren stilles lamellerne i 10 - 15°grader indad.

Egenskaber

- Findes i 3 forskellige modeller.
- Leveres i op til 5 standard længder alt efter model.
- Leveres tilpasset installationshøjder fra 2,0 – 3,6 meter.
- Elektronisk styring.
- Kan tilsluttes BSM system on/off.
- Micro perforet indsugningsrist som er let kan rengøres.
- Leveres alle med EC energibesparende motorer.
- Leveringstid ca. 14 dage.
- Kan på forespørgsel leveres i de fleste RAL farver.
- Varmeveksleren er udført i Aluminium / kobberør.



Neotherm Wingo S -, Wingo AK-, Wingo Z

Beskrivelse

Neotherm Wingo varmlufttæppe er et stilrent effektivt lufttæppe. Med lavt energiforbrug i kraft af effektive EC motorer, Egnede til forretninger og institutioner der stiller krav til et stilrent design.

Egenskaber

- Installationshøjde op til 3,6 mtr.
- Fire typer S-M op til 2,7 m. S-L op til 3,0 mtr. S-LX op til 3,2 mtr. og LXX op til 3,6 mtr. installationshøjde.
- Elegant design.
- Justerbar udblæsnings retning.
- Fem standard længder 1, 1,5, 2, 0, og 2,5 mtr. i type S-M og S-L 3 mtr.
- Standard RAL 9016. Kan på forespørgsel leveres i andre RAL farver.
- Elektronisk styring GTC 1 eller GTC 2.

Wingo lufttæppe



3 versioner

Neotherm Wingo varmlufttæppe findes i 3 versioner

- Frit hængende
- Indbygning i loft synlig
- Indbygning i loft hvor kun ind og udblæsning er synlig
- Alle tre versioner kan på forespørgsel leveres med EL varmeveksler.

Version S

Frit hængende

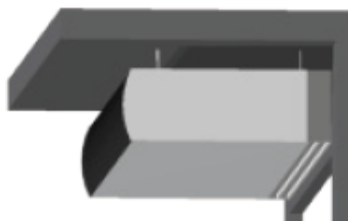

Version AK

Indbygning i loft synlig

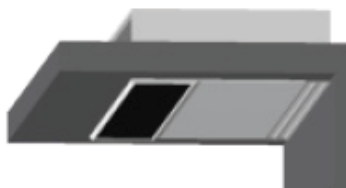

Version Z

Indbygning i loft hvor kun ind og udblæsning er synlig

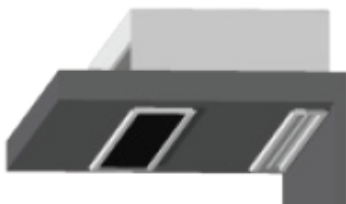
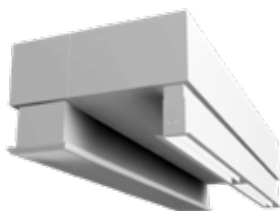

Neotherm Wingo EC lufttæpper

Wingo S-M, AK-M og Z-M Installationshøjde op til 2,7 meter, ind sugning +20°C udblæsning +34°C								
Type/længde mm	Luftmængde m ³ /h maks.	Ydelse 60/40°C	Tryktab kPa	Rørtilslutning	Motor 230V 50 Hz		Lydniveau i 3 mtr. afstand dB	Vægt Variant S, AK og Z
M 1,0 1000	1800	8,5 kW	0,37	2 x ¾"	2,1A	0,3 kW	58	S - 45 kg AK - 52 kg Z - 62 kg
M 1,5 1500	2700	12,7 kW	0,55	2 x ¾"	3,1A	0,5 kW	59	S - 60 kg AK - 70 kg Z - 85 kg
M 2,0 2000	3600	17,0 kW	0,74	2 x ¾"	4,1 A	0,6 kW	60	S - 75 kg AK - 88 kg Z - 107 kg
M 2,5 2500	4500	21,2 kW	0,92	2 x ¾"	5,1 A	0,8 kW	61	S - 80 kg AK - 97 kg Z - 122 kg
M 3,0 3000	6300	29,7 kW	1,29	2 x ¾"	7,2 A	0,9 kW	62	S - 100 kg AK - 120 kg Z - 149 kg

Wingo S-L, AK-L og Z-L Installationshøjde op til 3,0 meter, ind sugning +20°C udblæsning +34°C								
Type/længde mm	Luftmængde m ³ /h maks.	Ydelse 60/40°C	Tryktab kPa	Rørtilslutning	Motor 230V 50 Hz		Lydniveau i 3 mtr. afstand dB	Vægt Variant S, AK og Z
L 1,0 1000	2700	12,7 kW	1,7	2 x ¾"	3,1 A	0,5 kW	60	S - 50 kg AK - 57 kg Z - 67 kg
L 1,5 1500	3600	17,0 kW	3,7	2 x ¾"	4,1 A	0,6 kW	61	S - 65 kg AK - 75 kg Z - 90 kg
L 2,0 2000	5400	25,5 kW	4,2	2 x ¾"	6,2 A	0,9 kW	62	S - 80 kg AK - 93 kg Z - 112 kg
L 2,5 2500	6300	29,7 kW	6,1	2 x ¾"	7,2 A	1,1 kW	63	S - 105 kg AK - 122 kg Z - 147 kg
L 3,0 3000	7200	34,0 kW	7,2	2 x ¾"	8,2 A	1,2 kW	64	S - 125 kg AK - 145 kg Z - 174 kg

Wingo S-LX, AK-LX og Z-LX Installationshøjde op til 3,2 meter, ind sugning +20°C udblæsning +34°C								
Type/længde mm	Luftmængde m ³ /h maks.	Ydelse 60/40°C	Tryktab kPa	Rørtilslutning	Motor 230V 50 Hz		Lydniveau i 3 mtr. afstand dB	Vægt Variant S, AK og Z
LX 1,0 1000	4500	21,2 kW	3,2	2 x 1"	6,0 A	1,1 kW	64	S - 85 kg AK - 96 kg Z - 102 kg
LX 1,5 1500	5100	24,0 kW	4,1	2 x 1"	6,5 A	1,4 kW	63	S - 105 kg AK - 120 kg Z - 130 kg
LX 2,0 2000	7300	34,4 kW	3,7	2 x 1"	9,1 A	2,1 kW	64	S - 145 kg AK - 162 kg Z - 177 kg
LX 2,5 2500	9800	46,2 kW	4,5	2 x 1"	12,1 A	2,7 kW	65	S - 180 kg AK - 202 kg Z - 222 kg

Wingo S-LXX, AK-LXX og Z-LXX installationshøjde op til 3,6 meter, ind sugning +20°C udblæsning +34°C								
Type/længde mm	Luftmængde m ³ /h maks.	Ydelse 60/40°C	Tryktab kPa	Rørtilslutning	Motor 230V 50 Hz		Lydniveau i 3 mtr. afstand dB	Vægt Variant S, AK og Z
LXX 1,0 1000	4900	23,1 kW	3,8	2 x 1¼"	6,1 A	1,4 kW	63	S - 100 kg AK - 117 kg Z - 123 kg
LXX 1,5 1500	7300	34,4 kW	2,4	2 x 1¼"	9,1 A	2,1 kW	64	S - 130 kg AK - 144 kg Z - 155 kg
LXX 2,0 2000	9800	46,2 kW	4,7	2 x 1¼"	12,1 A	2,8 kW	65	S - 180 kg AK - 197 kg Z - 212 kg
LXX 2,5 2500	12000	56,6 kW	7,8	2 x 1¼"	15,1 A	3,5 kW	66	S - 250 kg AK - 284 kg Z - 299 kg

Neotherm Wingo EC lufttæpper

Neotherm Wingo S- type- længde

Eks. Wingo S – M – 1,5 = Wingo version S – maks. istallationshøjde 2,7 meter - længde 1,5 meter.

Wingo S frit hængende

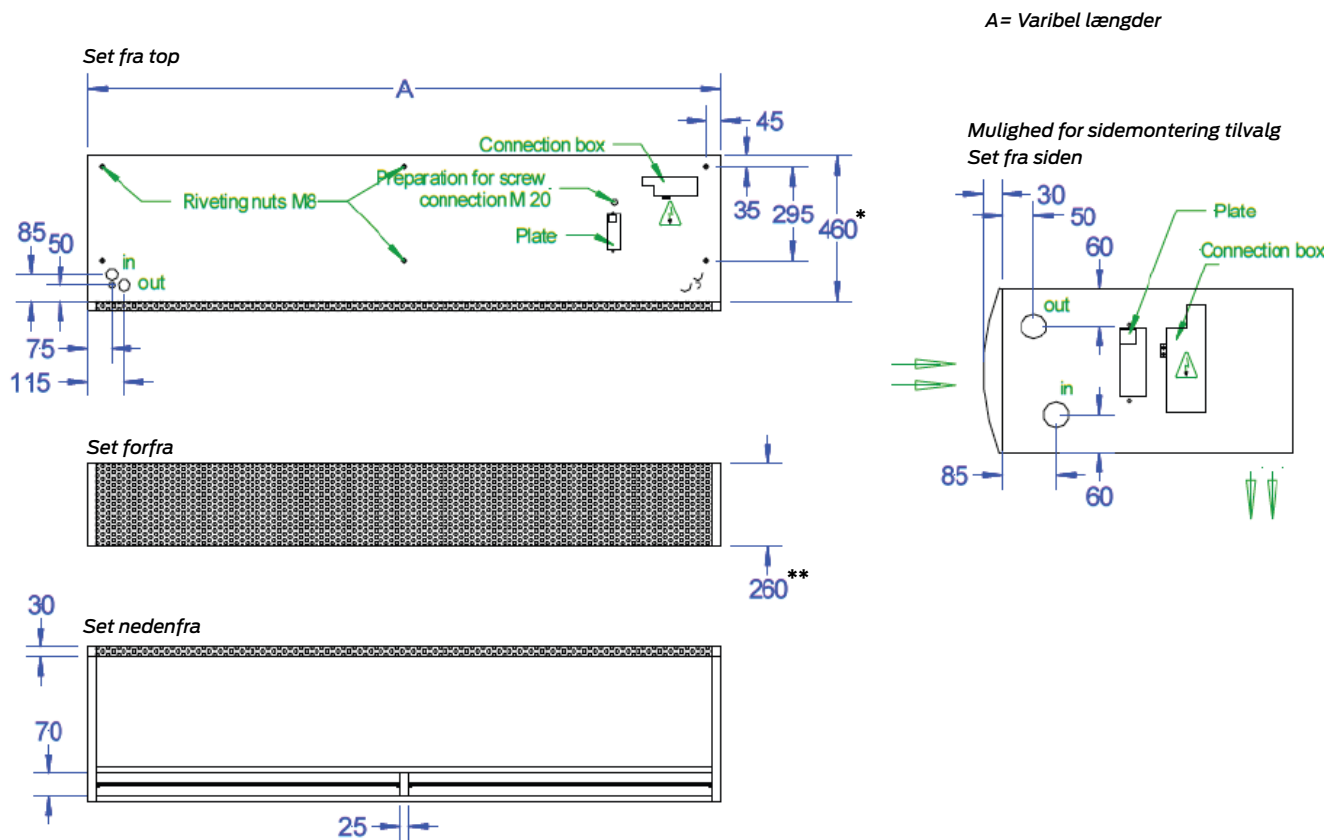

Model LX og LXX

* mål går fra 460 til 715 mm.

** mål går fra 260 til 400 mm.

Neotherm Wingo EC lufttæpper

Neotherm Wingo Z- type- længde

Eks. Wingo Z – M – 1,5 = Wingo version Z – maks. installationshøjde 2,7 meter - længde 1,5 meter

Wingo indbygning Z for montage over loft med indsugnings og udblæsningsteleskopstudser

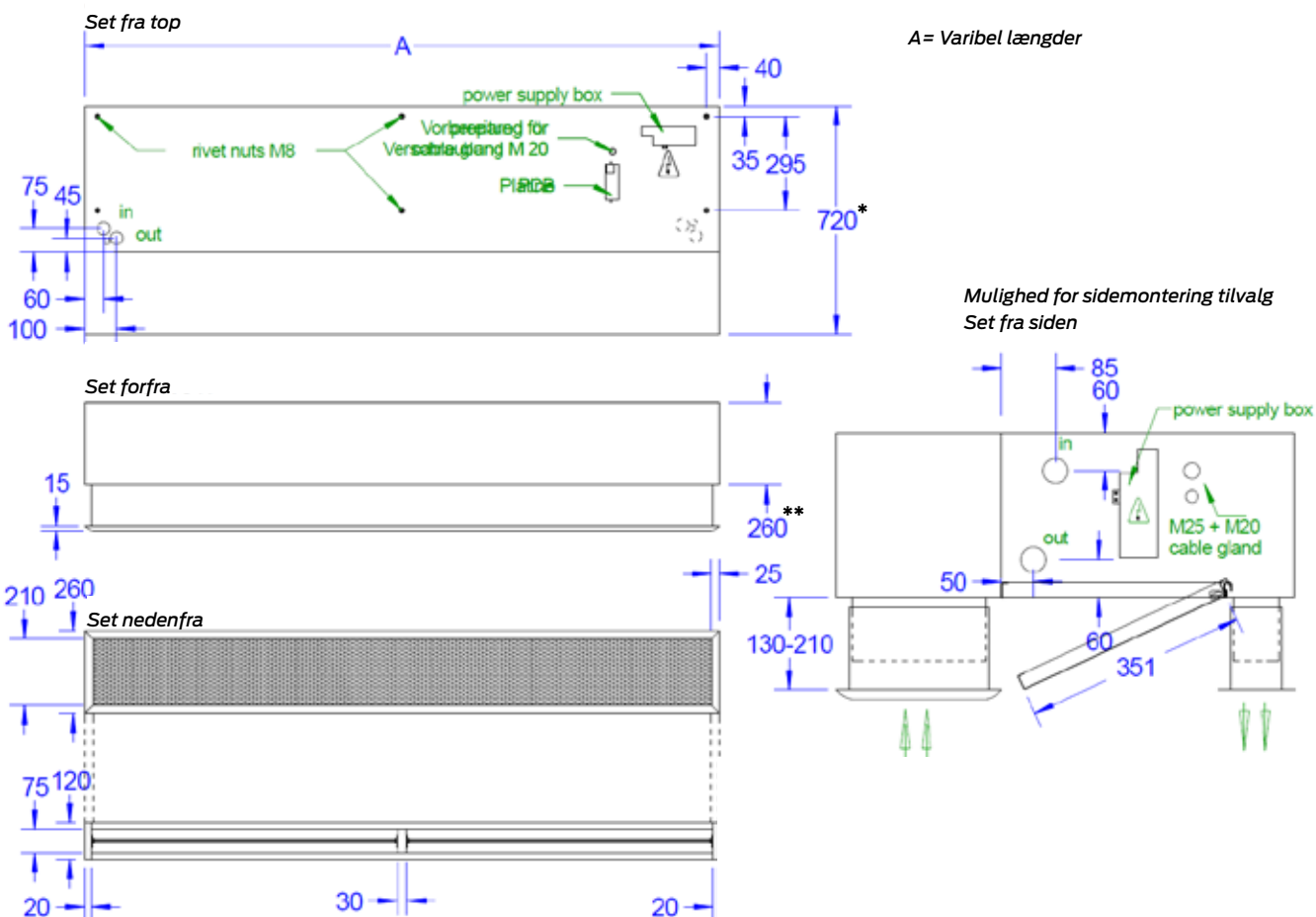

Model LX og LXX

* mål går fra 720 til 1100 mm.

** mål går fra 260 til 400 mm.

Neotherm Wingo EC lufttæpper

Neotherm Wingo AK- type- længde

Eks. Wingo AK – M – 1,5 = Wingo version AK – maks. installationshøjde 2,5 meter - længde 1,5 meter.

Wingo AK indbygning plant med loft

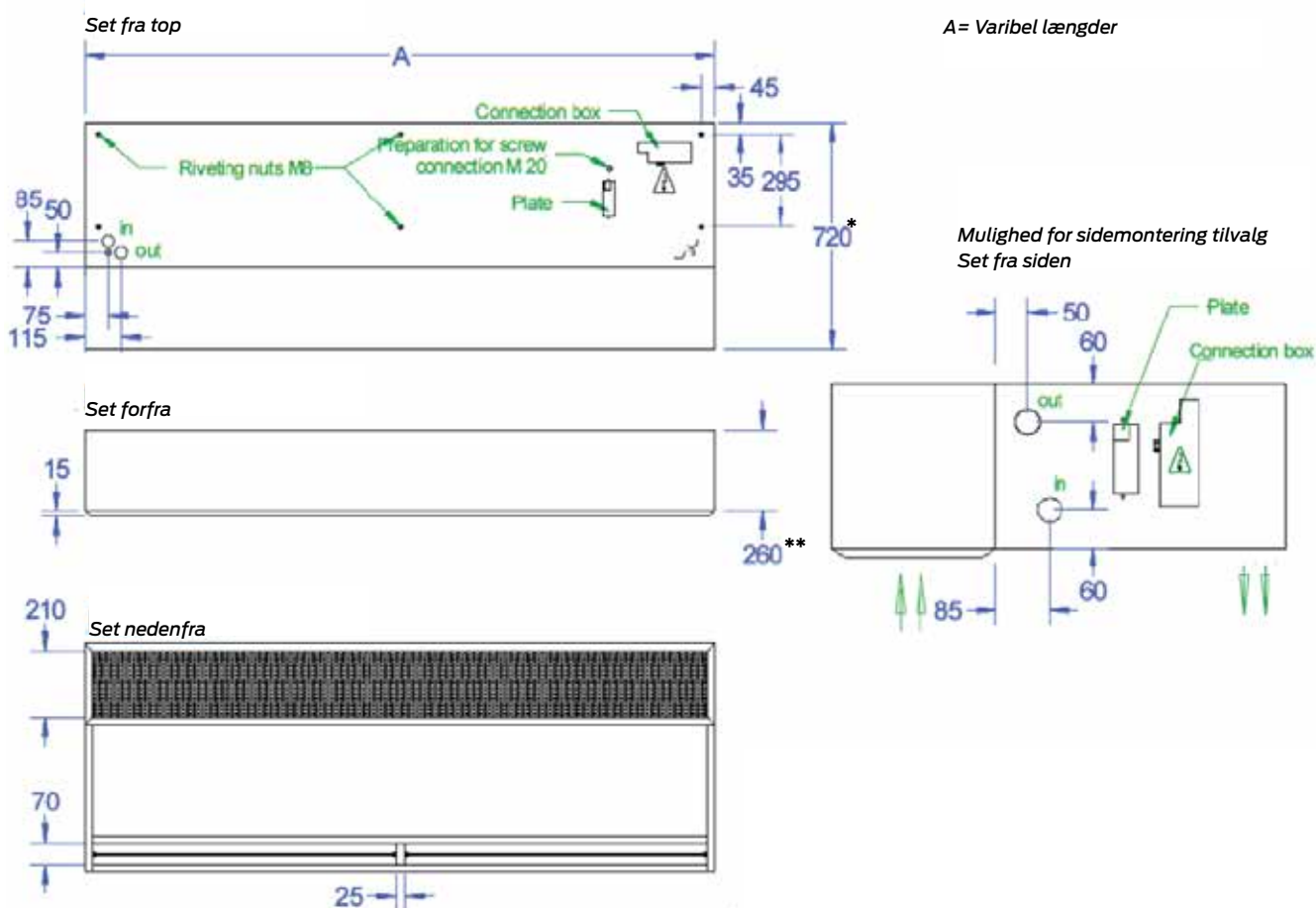

A= Varibel længder

Mulighed for sidemontering tilvalg
Set fra siden

Model LX og LXX

* mål går fra 720 til 975 mm.

** mål går fra 260 til 400 mm.

Neotherm Wingo Design V

Beskrivelse

Neotherm Design varmlufttæppe er et stilrent effektivt lufttæppe. For lodret montering, leveres i højre og venstre vent, ved brede dørpartier monteres et tæppe på hver side af indgangen. Med lavt energiforbrug i kraft af effektive EC motorer, Egnet til forretninger og institutioner der stiller krav til et stilrent design.

Egenskaber

- Lodret montering højre og venstre vent
- To typer V-2 kastelængde op til 2,5 mtr. V-3 op til 3,0 mtr.
- Elegant design.
- Justerbar udblæsnings retning.
- 2 standard længder 2,0 mtr. og 2,5 mtr.
- Farver kan leveres i næsten alle standard RAL farver.
- Elektronisk styring GTC 1 eller GTC 2.



Wingo Design V-2
Installation lodret op til 2,5 meters kastelængde, indsugning +20°C udblæsning +34°C

Type/længde mm	Luftmængde m ³ /h maks.	Ydelse 60/40°C	Tryktab kPa	Rørtilslutning	Motor 230V 50 Hz		Lydniveau i 3 mtr. afstand dB	Vægt kg
V-2,0 2000	3600	16,9 kW	2,4	2 x ¾"	4,7 A	0,7 kW	60	90
V-2,5 2500	4500	21,3 kW	3,2	2 x ¾"	5,9 A	0,8 kW	61	100

Wingo Design V-3
Installation lodret op til 2,8 meters kastelængde, indsugning +20°C udblæsning +34°C

Type/længde mm	Luftmængde m ³ /h maks.	Ydelse 60/40°C	Tryktab kPa	Rørtilslutning	Motor 230V 50 Hz		Lydniveau i 3 mtr. afstand dB	Vægt Variant S, AK og Z
V-2,0 2000	5400	25,7 kW	4,2	2 x ¾"	7,1 A	1,0 Kw	62	103
V-2,5 2500	6300	29,6 kW	6,1	2 x ¾"	8,2 A	1,2 kW	63	135

Neotherm Wingo Design V

Neotherm Wingo AK- type- længde

Eks. Wingo Design V-2-2,0 = Wingo Design – kastelængde 2,5 meter - længde 2,0 meter.

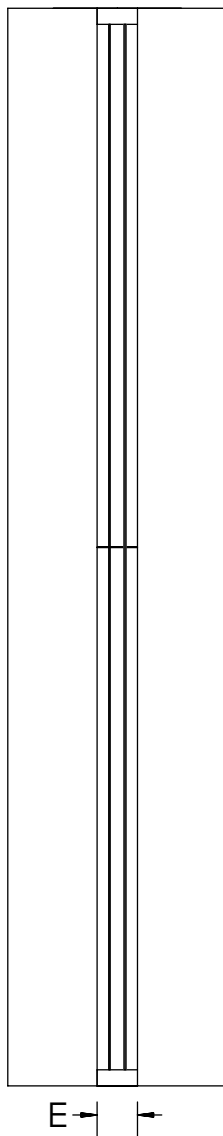
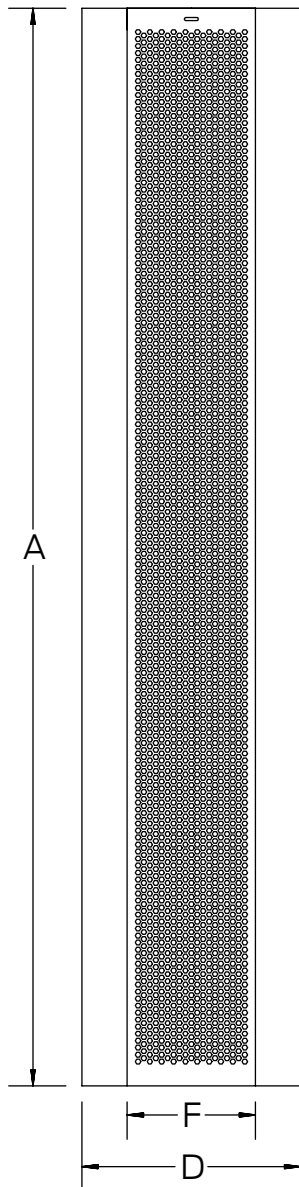

Installation til venstre

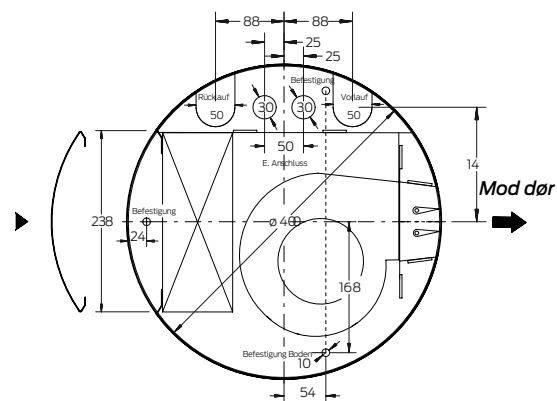

Installation til højre

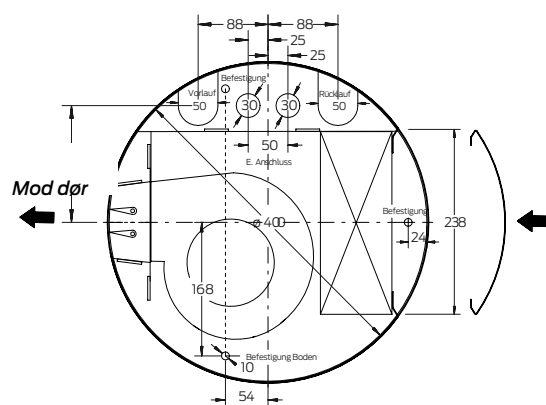

Neotherm Wingo S -, Wingo AK-, Wingo Z, Wingo Design

GTC1 Styling

- Touchdisplay
- 5 trins regulering
- Skærm med farvede symboler
- Sommer / vintertilstand
- Justerbart vedligeholdelsesinterval
- Forskellige driftsformer
- Inkl. temperatursensor på kontrolenheden
- Inkl. 20 m datakabel
- Op til 10 tæpper i serie
- Eftervarme i optil 300 sek.



El forbindelser GTC 1 EC

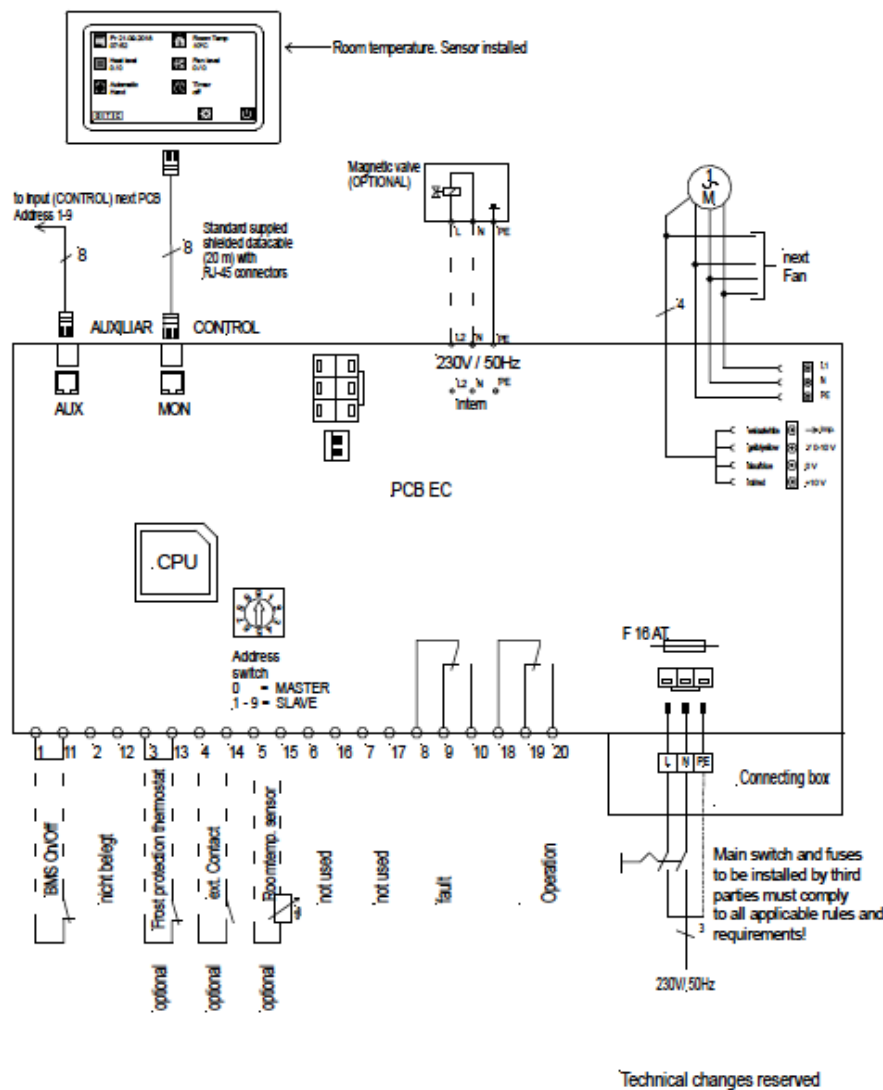

Neotherm Wingo S -, Wingo AK-, Wingo Z, Wingo Design

GTC 2 Styring

- Touchdisplay
- 5 trins regulering
- Skærm med farvede symboler
- Sommer / vintertilstand
- Justerbart vedligeholdelsesinterval
- Forskellige driftsformer
- Inkl. temperatursensor på kontrolenheden
- Inkl. 20 m datakabel
- Op til 10 tæpper i serie
- Eftervarme i optil 300 sek
- Timer.



El forbindelser GTC 2 EC

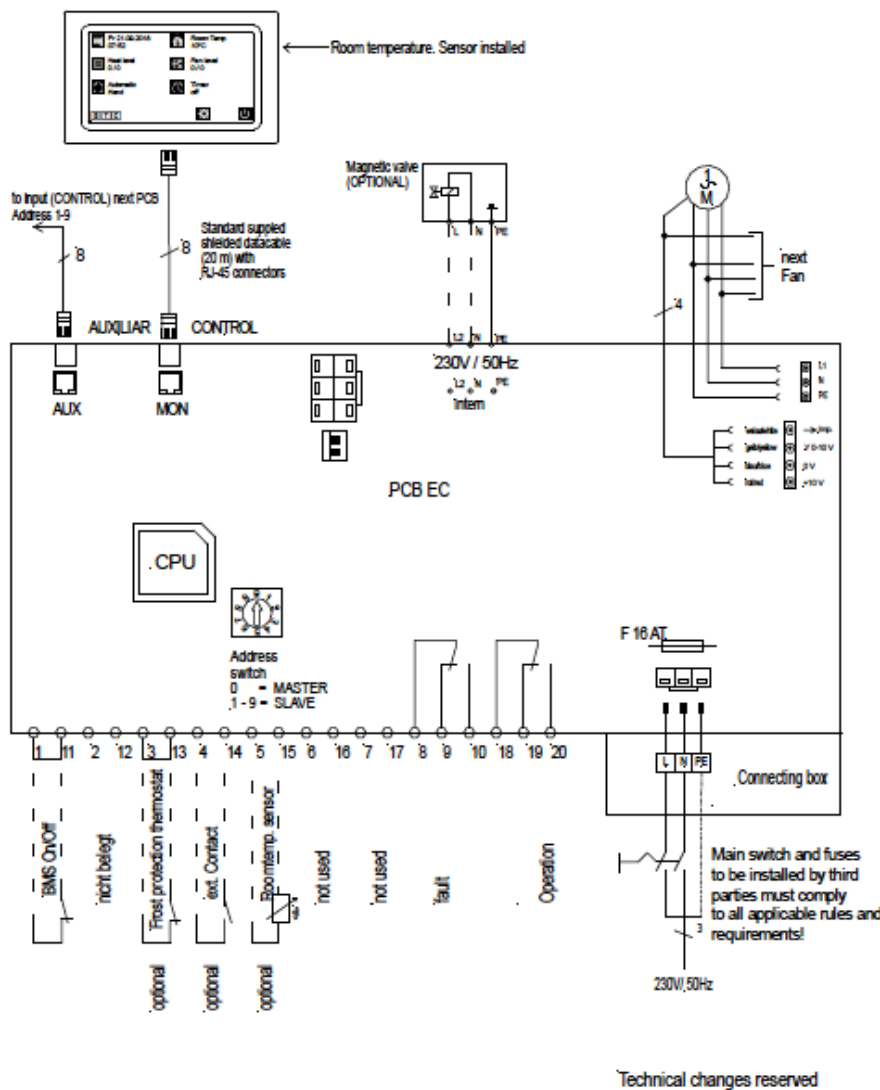

Neotherm Wingo Smart

Beskrivelse

Neotherm Smart varmlufttæppe er et stilrent effektivt lufttæppe. Med lavt energiforbrug i kraft af effektive EC motorer. Eget til forretninger og institutioner der stiller krav til et etisk stilrent design.

Egenskaber







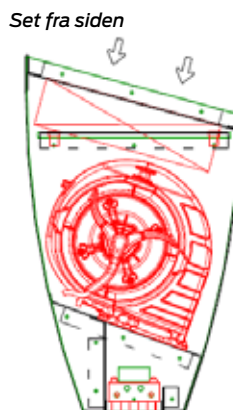
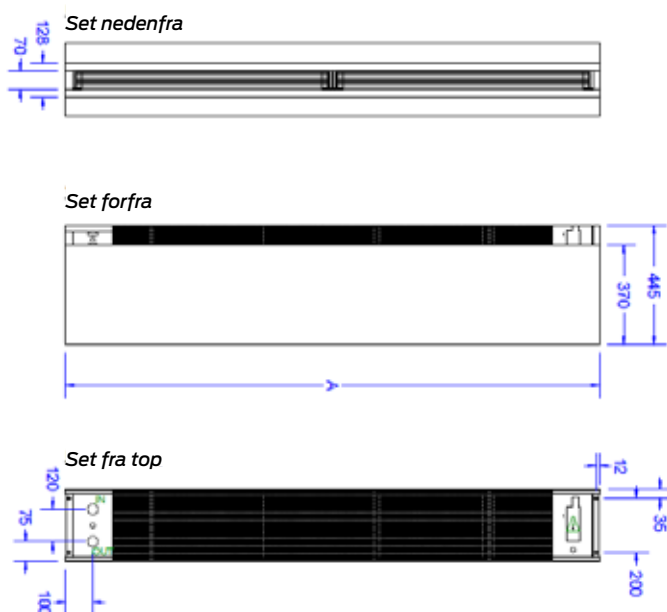

- Installationshøjde op til 3 mtr.
- Elegant design.
- Justerbar udblæsningsretning.
- tre standard længder 1, 1,5 mtr. og 2 mtr.
- Standard RAL 9005 og dækkappe i RAL 9016
- Kan på forespørgsels leveres i andre RAL farver.



Wingo Smart stryg V-2 Installation lodret op til 3 meters kastelængde, ind sugning +20°C udblæsning +34°C								
Type/længde mm	Luftmængde m ³ /h maks.	Ydelse 60/40°C	Tryktab kPa	Rørtilslutning	Motor 230V 50 Hz		Lydniveau i 3 mtr. afstand dB	Vægt kg
Wingo Smart 1000	2150	9,3 kW	0,2	2 x ¾"	2,4 A	0,36 kW	52	42
Wingo Smart 1500	3225	14,6 kW	1,4	2 x ¾"	3,6 A	0,54 kW	59	51
Wingo Smart 2000	4300	20,7 kW	2,6	2 x ¾"	4,7 A	0,72 kW	64	63



Neotherm Wingo S -, Wingo AK-, Wingo Z, Wingo Design

Produkt	Varenr.			Illustration
GTC 1 styring til Wingo	355552500			
GTC 2 styring til Wingo	35 5552800			
Dørkontakt magnet	35 5552200			
Datakabel til at forbinde flere lufttæpper	355552925			
BMS modul on/off. 5-trin	355552600			
Magnetventil 1"/ 230V NC	470325008			
Dynamisk strengreguleringsventil	406976106 406976006 406976008 406976010	l/timen 150- 1050 200-1300 300-2000 600-3600	Dim. ¾" ¾" 1" 1 ¼"	
Kuglehane	418117206 418117208 418117210		¾" 1" 1 ¼"	
Loftmonterings sæt med dæmper	355552004 355552006 355552008		M8-4 M8-6 M10-6	
Ventilhus lige for montering af termostathoved	403410106 403410108		¾" 1"	
Termostathoved med 2 meter kapillarrør for konstant udblæsningstemperatur	403414102			



DATABLAD

WWW.NEOTHERM.DK

Neotherm A/S (www.neotherm.dk) er et lagerførende import- og grossistfirma, som er grundlagt i 1978. Virksomheden fører et omfattende produktprogram til VVS-branchen herunder Neotherm gulvvarmesystemer, Neotherm Strålevarmepaneller. Neotherm tilbyder også komplette systemer til køle- og varmecentraler. Produkter og systemer er baseret på egne agenturer og eksklusivaftaler samt udvalgte leverandører.

Neotherm A/S
Centervej 18
DK - 3600 Frederikssund
Tlf. 47 37 70 00
info@neotherm.dk
www.neotherm.dk